





#### 5.4 Ligar a iluminação do visor digital

Mantenha  premida e prima . A iluminação do visor digital é ativada durante 5 segundos.

#### 5.5 Alterar o tempo de distribuição definido

O tempo de distribuição definido pode ser alterado, a qualquer momento, durante a operação em curso. Desative o bloqueio de teclas. Mantenha  premida durante 3 segundos, até que ► se apague. Em seguida, continue a premir , até que o tempo de distribuição pretendido seja alcançado.

#### 5.6 Reposição

Para repor o dispositivo para as configurações padrão, desative o bloqueio de teclas e mantenha  premida durante 5 segundos. O visor digital acende brevemente e apaga-se em seguida. O lubrificador está agora desligado.

#### 5.7 Iniciar modo de teste

O modo de teste é indicado para testar o funcionamento do lubrificador ou para encher os tubos e peças de conexão com graxa. Desative o bloqueio de teclas. Mantenha  premida durante 3 segundos, até P e ► surgirem no visor digital. O modo de teste está agora ativado, são acionados 6 ciclos de lubrificação (6x 0,34 ml).

#### 5.8 Parar modo de teste

Desative o bloqueio de teclas. Prima  uma vez durante o modo de teste. Após o ciclo de lubrificação atual ter terminado, o ► apaga-se e o lubrificador volta à operação normal.

### 6. Troca de cartucho

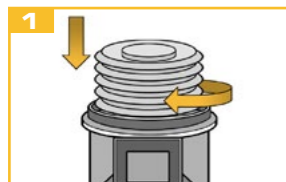

Desparafuse a parte superior e o cartucho vazio. Troque o cartucho.

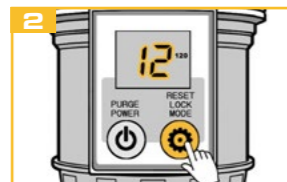

Reponha o dispositivo após a troca do cartucho (ver „5.6 Reposição“) e reajuste, em seguida, o tempo de distribuição.

### 7. Alocação dos cabos

Em seguida, utilize o cabo de conexão fornecido.

Cor	Alocação
preto	Conexão elétrica (9 - 24 V DC)
azul	Terra (GND)
marrom	Sinal de entrada (24 V DC)
branco	Sinal de saída

O **sinal de saída** pode ser captado no cabo branco (p. ex. indicador luminoso ou controle externo). É enviado um sinal HIGH quando são exibidas mensagens de status "**Contrapressão muito alta**" e "**Tempo de execução terminado**" (ver "10. Mensagens de status").

#### 7.1 Sinal de entrada

Para conectar o sistema de lubrificação a uma fonte de alimentação, basta conectar o cabo preto (conexão de alimentação) ao cabo marrom (sinal de entrada) e conectá-los juntos. Dessa forma, o dispositivo recebe um sinal de entrada assim que a conexão com a fonte de alimentação é estabelecida.

Se o sinal de entrada tiver de ser acionado independentemente da fonte de alimentação, o cabo marrom será conectado a uma fonte de sinal separada.

Se o lubrificador não receber um sinal de entrada (24 V CC), ele entrará no modo de suspensão e não fornecerá nenhum lubrificante.

### 8. Montagem

A **montagem direta** é sempre preferível. Para aplicações que não permitem montagem direta, instale o dispositivo indiretamente com os acessórios apropriados e mantenha a distância mais curta possível até o ponto de lubrificação (máximo de 5 metros). Para **instalação indireta**, use uma mangueira com pelo menos 4 mm de diâmetro interno, pré-cheia com a mesma graxa (ou compatível) contida na unidade.

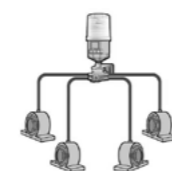

É possível realizar uma **instalação multipontos** por meio do distribuidor progressivo. Não bloqueie nenhuma conexão do distribuidor progressivo. Em vez disso, utilize um distribuidor progressivo adequado de acordo com o número de pontos de lubrificação. Mantenha a menor distância possível entre o distribuidor e a unidade de lubrificação.

### 9. Notas importantes

- O lubrificador **não** se destina ao uso com óleo.
- As resistências específicas devem ser minimizadas, os estreitamentos e ângulos retos não são permitidos.
- O usuário deve verificar regularmente o funcionamento do lubrificador.
- A garantia do produto se restringe a defeitos originais de material e fabricação e não cobrirá danos causados por manuseio inadequado, uso indevido e/ou qualquer outro uso inadequado deste produto.
- A temperatura máxima de armazenamento não deve exceder +40 °C. Temperaturas mais altas afetam negativamente a vida útil do lubrificante. O lubrificador deve ser ativado dentro de dois anos após o recebimento.

### 10. Mensagens de status



Tela LCD vazia

**Causa:**

Avaria elétrica da CPU ou do circuito de corrente.

**Solução:**

Verifique a conexão de eletricidade. Pressione o botão RESET para reiniciar o alimentador de lubrificante. Se o problema persistir, contate o seu fornecedor.



**Tempo de execução terminado**

Quando o tempo de execução do lubrificador terminar, o visor digital iluminado começa a piscar.



**Solução:** Troque o cartucho. (s. „6. Troca de cartucho“).



**Contrapressão muito alta**

Se a contrapressão for muito alta, surge  e o visor digital iluminado começa a piscar.

**Solução:** Inicie o modo de teste.

Se o visor digital parar de piscar e  se apagar, o dispositivo muda para o modo de operação. Não são necessárias medidas adicionais. Se o visor digital continuar a exibir , verifique a contrapressão no ponto de lubrificação e nos tubos. O ponto de lubrificação pode estar bloqueado, a mangueira pode ser muito longa e/ou a graxa pode ser muito firme. Se o problema persistir, entre em contato com o seu fornecedor.



**Exibição errada na tela LCD**

**Causa:**

Avaria elétrica da CPU ou do circuito de corrente

**Solução:**

Premir a tecla RESET para reiniciar o lubrificador. Se o problema persistir, entre em contato com o seu fornecedor.

# G LUBE EM V

## Manual de instruções GL-EM-V



## 1. Detalhes do produto

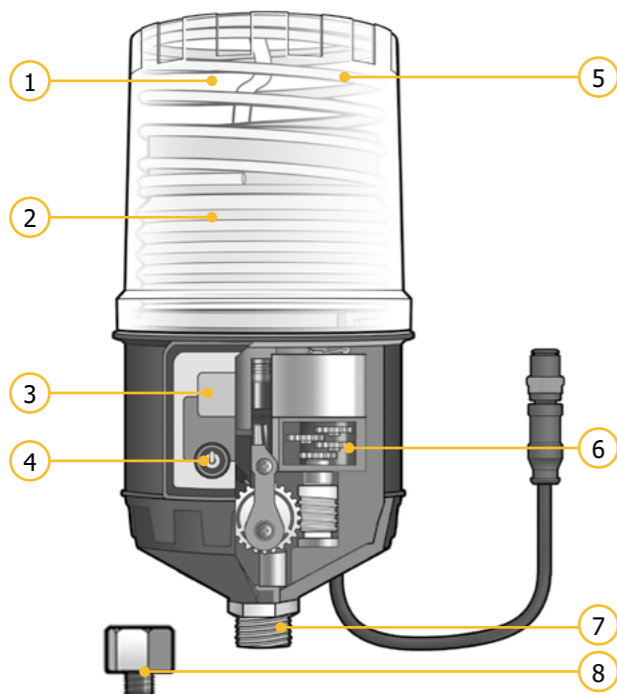

Nº	Designação	Nº	Designação
1	Carcaça	5	Mola de compressão
2	Cartucho de Lubrificante	6	Acionamento
3	Visor digital	7	Rosca externa 3/8"
4	Ajuste do período de distribuição	8	Redução 3/8" x 1/4"

## 2. Dados técnicos

Carcaça		
Temperatura de utilização	-20 ... +60*	°C
Dimensões (altura x Ø)	60/120 ml: 181 x 91, 240 ml: 208 x 91, 480 ml: 260 x 92	mm
Lubrificante e sistema hidráulico		
Meio de lubrificação	graxas até classe 2 NLGI	
Volume de lubrificante	60/120/240/480	ml
Número de pontos de lubrificação	até 12 em conexão com distribuidor progressivo	
Pressão máxima	60	bar
Volume de fornecimento por elevação	0,34	ml
Período de distribuição	1-12 meses	

Sistema elétrico		
Tensão de funcionamento	9 ... 36	V
Classe de proteção	IP65	

\* O valor especificado varia de acordo com o uso concreto feito e pode diferir consideravelmente em cada caso particular, dependendo do lubrificante utilizado e das condições existentes.

## 3. Tela de LCD e funções dos botões

Funções dos botões	
	POWER: Ligar e desligar o aparelho
	PURGE: Modo de teste
	LOCK: Desbloquear o aparelho
	MODE: Regular o tempo de distribuição
	RESET: Redefinir para a configuração padrão (em caso de mau funcionamento ou troca de cartucho)
	Iluminação de fundo LIG: Mantenha  premida e prima .

Tela de LCD	
	Quantidade de distribuição definida
	Aparelho bloqueado
	Modo de operação
	Modo de teste
60 / 120 240 / 480	Capacidade do cartucho

## 4. Instalação

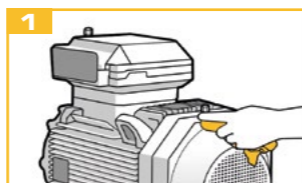

Remova as impurezas do ponto de lubrificação.



Certifique-se de que a passagem esteja livre com uma pistola de graxa manual.

**NOTA** Canais de graxa continuamente cheios são importantes para o funcionamento confiável. É preciso certificar-se de que os canais de graxa não estejam entupidos. Por isso, eles precisam ser lubrificados antes de cada colocação em operação do distribuidor por meio de uma pistola de graxa. Remova qualquer resíduo de graxa endurecida, lavando o ponto de lubrificação com uma pistola de graxa manual. A graxa no equipamento e a graxa contida na unidade devem ser as mesmas ou compatíveis.



**NOTA** Remova os bicos graxeiros e faça as conexões apropriadas.



Pressione levemente o cartucho para que saia um pouco de lubrificante.

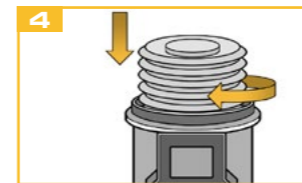

Aparafuse o cartucho, sem apertar demasiado.

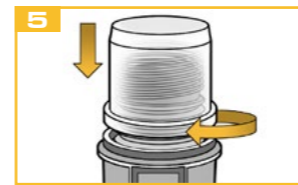

Aparafuse a parte superior na unidade de acionamento. A parte superior encaixa com um clique audível.

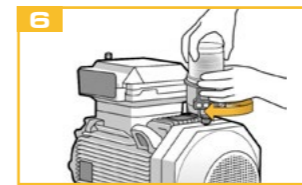

Encaixe o alimentador de lubrificante na posição desejada.

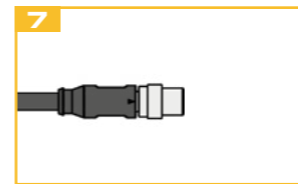

Ligue o dispositivo a uma fonte de alimentação adequada / PLC utilizando o cabo de conexão fornecido. (consulte "7. Alocação de cabos").

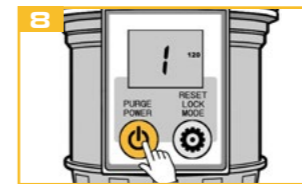

Pressione durante 5 segundos para ligar.

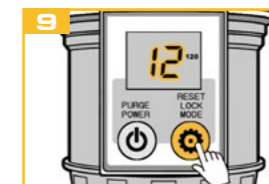

Enquanto a indicação de montagem piscar, prima várias vezes até que surja o tempo de distribuição pretendido no visor digital.



Aguarde 7 segundos. O bloqueio de teclas está agora ativo e o lubrificador está operacional ( e surgem no visor digital).

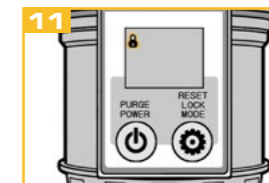

No modo de repouso, apenas o símbolo é mostrado no visor. O dispositivo não transporta lubrificante. (ver "7.1 Sinal de entrada")



Etiquete a unidade de acionamento com a data de instalação e de vencimento.

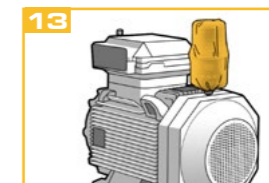

Se necessário, coloque a cobertura contra poeira sobre o lubrificador.

## 5. Operação e ajustes

### 5.1 Ligar/desligar

Desative o bloqueio de teclas. Mantenha premida durante 5 segundos para ligar ou desligar o lubrificador.

### 5.2 Terminar o modo de repouso

Se apenas o símbolo for mostrado no visor, o dispositivo está no modo de suspensão porque não está recebendo um sinal de entrada (consulte "7.1 Sinal de entrada"). Pressione e mantenha pressionado por 5 segundos para interromper o modo de suspensão e alterar as configurações.

### 5.3 Bloqueio de teclas

O símbolo no visor digital mostra o bloqueio de teclas ativo. O bloqueio de teclas é ativado automaticamente, após 7 segundos sem qualquer operação de teclas. Mantenha premida durante 3 segundos para desativar o bloqueio de teclas. O símbolo apaga-se.